

ACCESSORIES ПРИНАДЛЕЖНОСТИ

MOBILE DIVIDERS / ПОДВИЖНЫЕ РАЗДЕЛИТЕЛЬНЫЕ ПЕРЕГОРОДКИ

Transparent polycarbonate / Прозрачный поликарбонат
Thickness / Толщина 5 мм

Separate units / Отдельные блоки

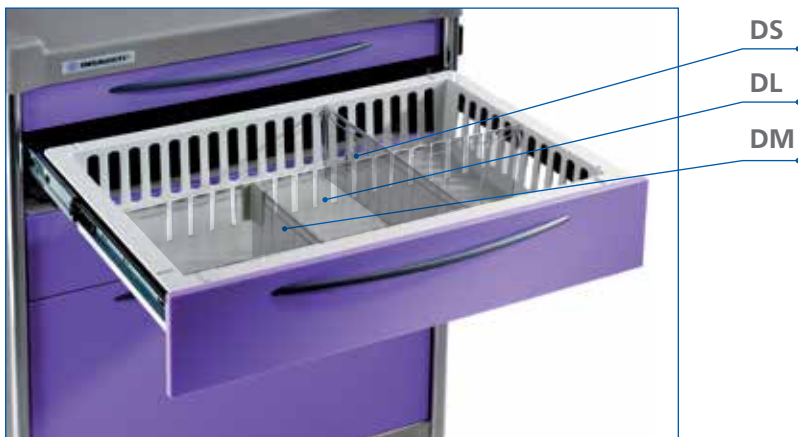

DRAWER / Ящик глубиной 50 мм
DL5 600 мм / мм
DS5 400 мм / мм
DM5 200 мм / мм

DRAWER / Ящик глубиной 100 мм
DL10 600 мм / мм
DS10 400 мм / мм
DM10 200 мм / мм

DRAWER / Ящик глубиной 200 мм
DL20 600 мм / мм
DS20 400 мм / мм
DM20 200 мм / мм

Divider sets / Комплекты перегородок

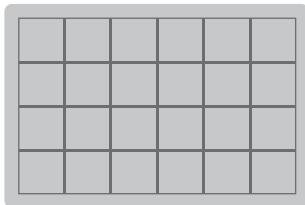

H5/24

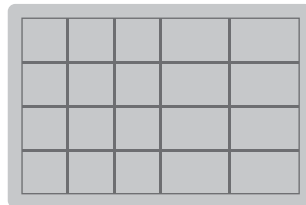

H5/20

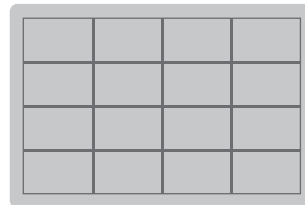

H5/16

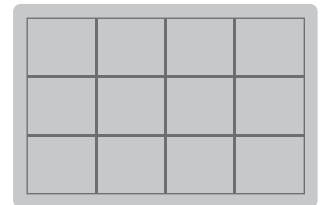

H5/12, H10/12

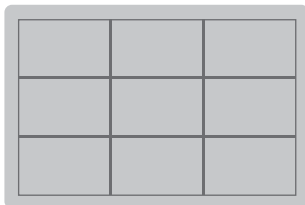

H5/9, H10/9

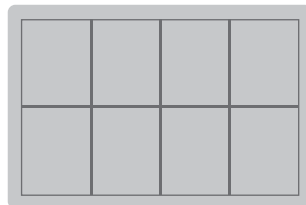

H5/8, H10/8

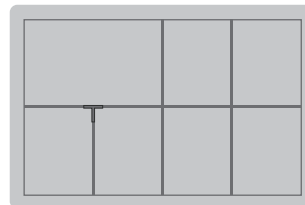

H5/7, H10/7

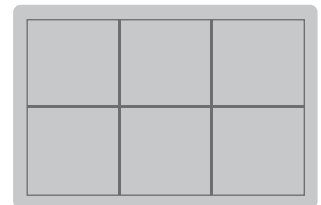

H5/6, H10/6, H20/6

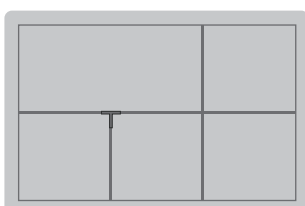

H5/5, H10/5, H20/5

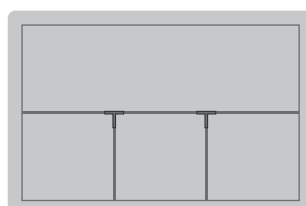

H5/4 DM, H10/4 DM,
H20/4 DM

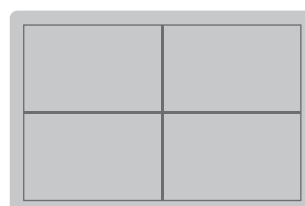

H5/4, H10/4, H20/4

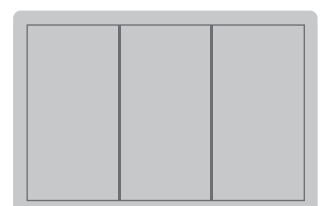

H5/3, H10/3, H20/3

ACCESSORIES

ПРИНАДЛЕЖНОСТИ

KEY LOCKING / ЗАМОК С КЛЮЧОМ

All trolleys include 4 keys / Для всех тележек предусмотрено 4 ключа

Individual lock (1 trolley = one key)

Индивидуальный замок (1 тележка = один ключ)

- 10** **Simple trolley / Right side double trolley**
Стандартная тележка / Большая тележка, только ящики правой стороны
- 10D** **Simple trolley, 2 upper drawers**
Стандартная тележка, только 2 верхних ящика
- 10N2** **Double trolley, 2 sides**
Большая тележка, ящики левой и правой стороны

Multiple lock (2 trolleys = same key)

Сложный замок (2 тележки = один и тот же ключ)

- 10M** **Simple trolley / Right side double trolley**
Стандартная тележка / Большая тележка, только ящики правой стороны
- 10MD** **Simple trolley, 2 upper drawers**
Стандартная тележка, только 2 верхних ящика
- 10MN2** **Double trolley, 2 sides**
Большая тележка, обе ящики левой и правой стороны
- 10J** **Set of 10 keys for Ref. 10M**
Комплект из 10 ключей для замка модели 10M



MANUAL LOCKING / РУЧНОЕ ЗАПИРАНИЕ

*OBLIGATORY FOR EMERGENCY TROLLEYS / *ОБЯЗАТЕЛЬНО ДЛЯ ТЕЛЕЖЕК ПЕРВОЙ (НЕОТЛОЖНОЙ) ПОМОЩИ

- 12** **Simple trolley / Right side double trolley**
Стандартная тележка / Большая тележка, только ящики правой стороны
- 12N2** **Double trolley, 2 sides**
Большая тележка, ящики левой и правой стороны

Numbered throw-away seal

Пронумерованная одноразовая пломба

- 14** **100 units / 100 штук в упаковке**



ACCESSORIES ПРИНАДЛЕЖНОСТИ

ELEVATED CENTRAL RAIL / НАДСТАВКИ С ШИНАМИ

Adjustable height (8 kg) / Регулируемая высота (нагрузка до 8 кг)

R7 Rail simple trolley / Стойка для стандартной тележки

R7N Rail double trolley / Стойка для большой тележки



25(R7)

25(R7) Simple trolley / Стандартная тележка

25(R7N) Double trolley / Большая тележка



25(R7.R7)

25(R7.R7) Simple trolley / Стандартная тележка

25(R7N.R7N) Double trolley / Большая тележка

AUXILIARY UPPER SHELVES / НАДСТАВНЫЕ ПОЛКИ, ШИНЫ, КОНТЕЙНЕРЫ

Dimensions / Размеры Simple trolley / Стандартная тележка 624 x 246 мм

Double trolley / Большая тележка 884 x 246 мм



24

24 Simple trolley / Стандартная тележка

24N Double trolley / Большая тележка



24(R7)

24(R7) Simple trolley / Стандартная тележка

24N(R7N) Double trolley / Большая тележка



24B(A5)

24B(A5) Simple trolley / Стандартная тележка

24B(A5.A5) Simple trolley / Стандартная тележка

24B(A4) Simple trolley / Стандартная тележка



24NB(A5)

24NB(A5) Double trolley / Большая тележка

24NB(A4) Double trolley / Большая тележка

ACCESSORIES ПРИНАДЛЕЖНОСТИ

TILTING BINS DISPENSER / НАКЛОННЫЕ КОНТЕЙНЕРЫ ИЗ ПРОЗРАЧНОГО ПОЛИКАРБОНАТА



26(R7.A5)

26(R7.A6) **Simple trolley** / Стандартная тележка
 26(R7.A5) **Simple trolley** / Стандартная тележка
 26(R7.A4) **Simple trolley** / Стандартная тележка



26(A5.A6)

26(A5.A6) **Simple trolley** / Стандартная тележка
 26(A4.A5) **Simple trolley** / Стандартная тележка



26D(A5.A6)

26D(A5.A6) **Simple trolley** / Стандартная тележка
 26D(A4.A5) **Simple trolley** / Стандартная тележка



26N(A5.A6)

26N(A5.A6) **Double trolley** / Большая тележка
 26N(A4.A5) **Double trolley** / Большая тележка



26ND(A5.A6)

26ND(A5.A6) **Double trolley** / Большая тележка
 26ND(A4.A5) **Double trolley** / Большая тележка

ACCESSORIES ПРИНАДЛЕЖНОСТИ

SIDE SUPPORT БОКОВАЯ ПОДСТАВКА



32

Simple trolley / Стандартная тележка

32 135 mm / мм

32B 180 mm / мм

Double trolley / Большая тележка

32N 135 mm / мм

32NB 180 mm / мм

GLOVE BOX HOLDER

ДЕРЖАТЕЛЬ КОРОБКИ ДЛЯ ПЕРЧАТОК

Adjustable width / Регулируемая ширина

Depth 85 mm / Глубина 85 мм

Width 235 - 280 mm / Ширина 235 – 280 мм

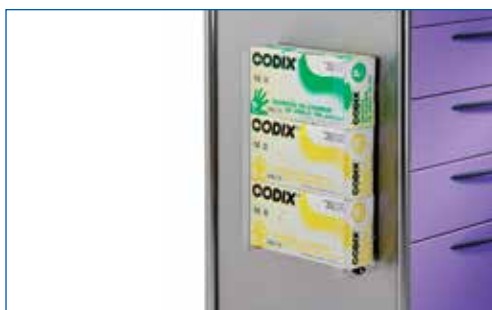

46

ELEVATED GLOVE BOX HOLDER

ВЕРХНИЙ ДЕРЖАТЕЛЬ КОРОБКИ ДЛЯ ПЕРЧАТОК

Adjustable width / Регулируемая ширина

Depth 85 mm / Глубина 85 мм

Width 235 - 280 mm / Ширина 235 – 280 мм



47B(48)

47B

CENTRAL SUPPORT / ЦЕНТРАЛЬНАЯ ПОДСТАВКА

Dimensions / Размеры – 135 мм

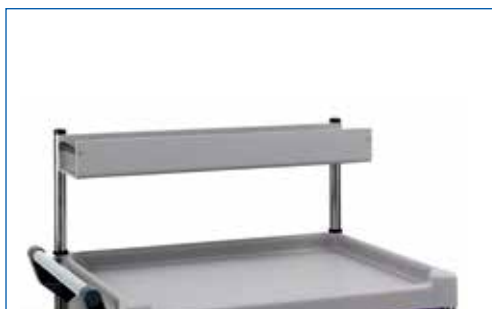

35

SIMPLE / СТАНДАРТНАЯ

35 **Simple trolley** / Стандартная тележка

35N **Double trolley** / Большая тележка



35B

DOUBLE / БОЛЬШАЯ

35B **Simple trolley** / Стандартная тележка

35NB **Double trolley** / Большая тележка

ACCESSORIES ПРИНАДЛЕЖНОСТИ

FOLD DOWN TRAY

СКЛАДЫВАЮЩАЯСЯ ПОЛКА-ПОДСТАВКА



30 **Right side** / Правосторонняя

THROW-OUT CONTAINER SUPPORT ОТСОЕДИНЯЕМЫЙ ДЕРЖАТЕЛЬ ДЛЯ КОНТЕЙНЕРА



33L

33L **Left side** / Левосторонний
33R **Right side** / Правосторонний

FIXING RAIL / ШИНА – ДЕРЖАТЕЛЬ

 30 x 10 mm / мм 20 kg / кг



37

37 **Simple trolley** / Стандартная тележка
37T **Simple trolley, back side**
Стандартная тележка, задняя панель
37N **Double trolley** / Большая тележка

GEL DISPENSER / ДОЗАТОР ДЛЯ ГЕЛЯ

1000 ml / мл



48C

48 **Compatible with** / Совместим с
22, 24, 24B, 25, 26, 26D, 35B, 47B



26(A4.A5.48)

ACCESSORIES ПРИНАДЛЕЖНОСТИ

LAPTOP SECURITY SUPPORT

ПОДСТАВКА ПОД НОУТБУК

With security cable / С пристяжным тросом



27

LAPTOP SECURITY BOX / ЗАЩИТНЫЙ ЯЩИК ДЛЯ НОУТБУКА



29



DOCUMENT HOLDER

ДЕРЖАТЕЛЬ ДЛЯ ДОКУМЕНТОВ

Height 350 mm / Высота 350 мм

Dimensions 420 x 135 mm

Размеры 420 x 135 мм



59

UPPER DRAWER WRITING TRAY

ПОЛКА-СТОЛИК СКЛАДНАЯ ДЛЯ ЗАПИСЕЙ

Dimensions 588 x 445 mm

Размеры 588 x 445 мм



TD Back protector to prevent material from falling
верхняя выдвигаемая полка-стол для манипуляций.

ACCESSORIES ПРИНАДЛЕЖНОСТИ

Bin installation on right side / Установка емкости справа

14 LITRES BIN / ЕМКОСТЬ НА 14 Л



50 1 bin / 1 емкость

DOUBLE 14 LITRES BIN

ДВЕ ЕМКОСТИ НА 14 Л КАЖДАЯ



50B 2 bins / 2 емкости

25 LITRES PEDAL BIN

ЕМКОСТЬ 25 Л С ПЕДАЛЬЮ



57 1 bin / 1 емкость

WASTE SUPPORT

ДЕРЖАТЕЛЬ ДЛЯ МУСОРНОГО ВЕДРА



54 25 litres / 25 литров

40 LITRES BIN

ЕМКОСТЬ 40 Л С КРЫШКОЙ



56

ACCESSORIES ПРИНАДЛЕЖНОСТИ

ADDITIONAL SHELF ДОПОЛНИТЕЛЬНАЯ ПОЛКА



22

22 **Simple trolley** / Стандартная тележка
22N **Double trolley** / Большая тележка

ELECTRICAL CONNECTION BASE ПАНЕЛЬ ДЛЯ ПОДКЛЮЧЕНИЯ ЭЛЕКТРОПРИБОРОВ Cable 4 meters / Кабель 4 м



38

5 connections / гнезд
38
38FR **France** / Франция

6 connections / 6 гнезд
38/6
38/6FR **France** / Франция
38/6GB **United Kingdom** / Великобритания

CATHETER CONTAINER КОНТЕЙНЕР ДЛЯ КАТЕТЕРОВ Height 420 mm / Высота 420 мм



44B

44 **Simple** / Стандартная тележка
44B **Double** / Большая тележка

MODULE / МОДУЛЬ БОКОВОЙ С ТРЕМЯ ПОЛКАМИ

Useful dimensions 430 x 135 mm
Полезные размеры 430 x 135 мм



16

ACCESSORIES ПРИНАДЛЕЖНОСТИ

HANGER SUPPORT / ДЕРЖАТЕЛЬ



58

SERUM HOLDER / ИНФУЗИОННАЯ СТОЙКА 2 hooks / 2 крюка



40

GAS BOTTLE STAND ДЕРЖАТЕЛЬ ДЛЯ ГАЗОВОГО БАЛЛОНА Ø 120 мм / Ø 140 мм Left side / Левосторонний ** Модели 141, 155, 156, 165...



36

ROTATING ARM / ПОВОРОТНАЯ ПОДСТАВКА Useful dimensions 350 x 380 mm Полезные размеры 350 x 380 мм



28

CARDIAC MASSAGE BOARD РЕАНИМАЦИОННАЯ ПАНЕЛЬ Dimensions 660 x 440 mm Размеры 660 x 440 мм ** Модели 141, 155, 156, 165...



34

ACCESSORIES ПРИНАДЛЕЖНОСТИ

ARTICULATED MONITOR SUPPORT / ПОВОРОТНАЯ ПОДСТАВКА ДЛЯ МОНИТОРА



74 For / Для
22, 25(R7.R7)...



74BR

Endoscopy Mod. 712 KITZ / Для эндоскопа мод. 712 KITZ

74BL Left side / Левосторонняя

74BR Right side / Правосторонняя



74CL

Closed areas **SERIES 300** / СЕРИЯ 300 для закрытых участков
Nursing floors **SERIES 100** / СЕРИЯ 100 для санитарных отделений

74CL Left side / Левосторонняя

74CR Right side / Правосторонняя

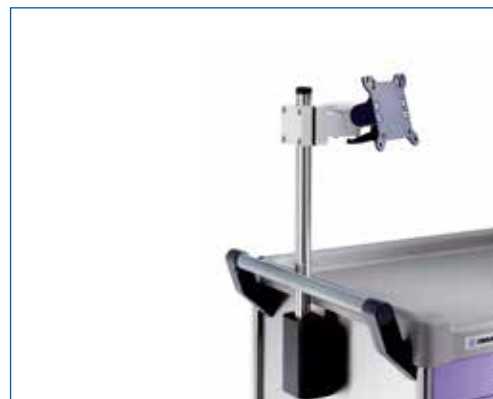

Nursing floors **SERIES 100** / СЕРИЯ 100 для санитарных отделений

74D With / С

26, 26D, 35 ...

ARTICULATED MONITOR ARM / ПОВОРОТНАЯ ПОДСТАВКА ДЛЯ МОНИТОРА



76 For / Для
22, 24, 25, 26, 26D, 35...

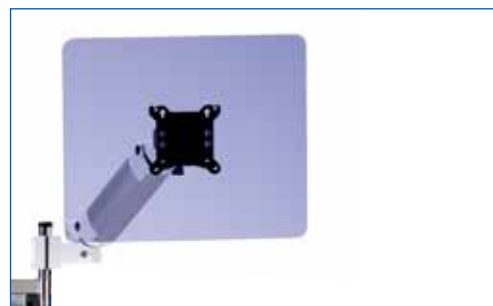

76BR

SERIES 300, 100, Mod. 712 KITZ

СЕРИИ 300, 100, модели 712 KITZ

76BL Left side / Левосторонняя

76BR Right side / Правосторонняя

ACCESSORIES ПРИНАДЛЕЖНОСТИ

ADJUSTABLE CABLE SUPPORT РЕГУЛИРУЕМАЯ ШТАНГА ДЛЯ КАБЕЛЯ

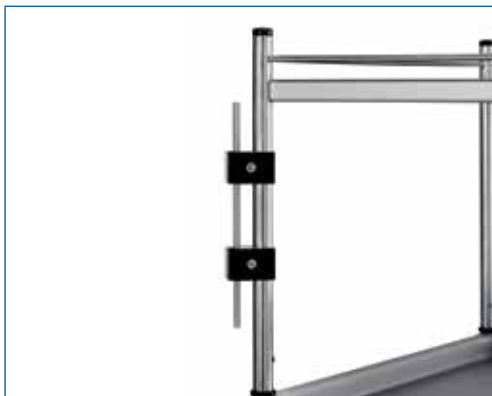

64

HALOGEN LAMP ГАЛОГЕННАЯ ЛАМПА Bulb 12 V / 20 W / Лампа 12 В / 20 Вт Cable 3 meters / Кабель 3 м



65 Includes adjustable cable support
с регулируемой штангой для кабеля

LEAD GUIDE SUPPORT НАПРАВЛЯЮЩАЯ ШТАНГА ДЛЯ ШНУРА

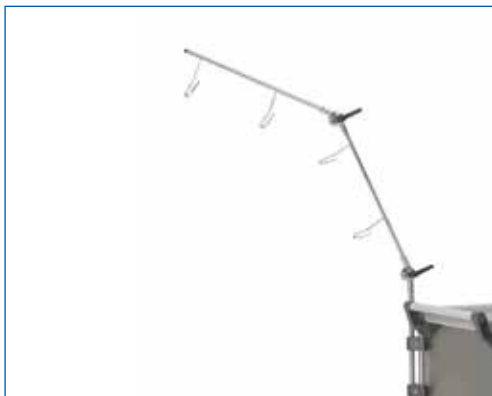

42

ENDOSCOPE SUPPORT ШТАНГА ДЛЯ ЭНДОСКОПА

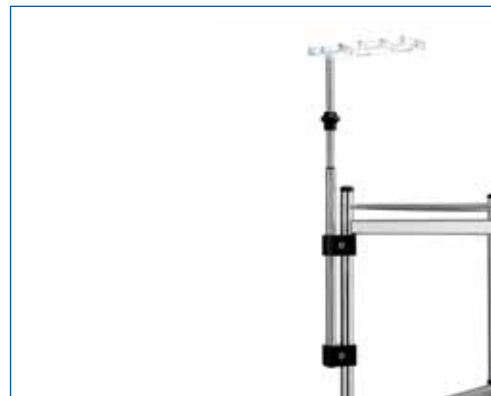

45 2 endoscopes / 2 эндоскопа

ENDOSCOPE DISINFECTION JAR ДЕЗИНФЕКЦИОННЫЙ СОСУД ДЛЯ ЭНДОСКОПА



66

ENDOSCOPE LIQUID CONTAINER КОНТЕЙНЕР С ЖИДКОСТЬЮ ДЛЯ ЭНДОСКОПА

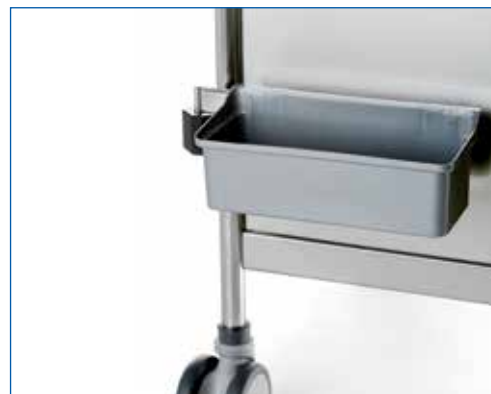

67